



1968



KIP KAMPEERWAGENS N.V.

**A. G. Bellstraat 4
Hoogeveen**

Telefoon (05280) 4741* - Telex 12169

Een Dochteronderneming van Divco-Wayne, New York, U.S.A.

Overige vestingen:

ENGELAND: Nene Valley-Estuary Caravans.

FRANKRIJK: Dique-, Welcome Caravans.

DUITSLAND: D.W. Produktien.

NEDERLAND: Cavalier-, Goldstream- en Kip Caravans.

Uw KIP-dealer is:

N.V. Handelsondern. „DE KLOMP“

TEGELEN - Kaldenkerkenweg 164
Tel. 04706-1920 b.g.g. 04706-1965

U kunt zeggen: ik wil een caravan die veilig, gerieflijk, ruim en mooi is. U kunt dit ook veel korter zeggen... **IK WIL EEN KIP!**

Kip Kampeerwagens N.V. heeft niet alleen een lange, maar ook een veelzijdige ervaring in het ontwerpen en fabriceren van caravans. Die ervaring ziet u aan de modellen. Deze zijn zó, dat een Kip altijd modern blijft. Die ervaring vindt u in de praktische en gerieflijke indeling. Die ervaring merkt u aan de opvallend goede rij-eigenschappen. Die ervaring ervaart u in de loop van vele, volle vakanties en weekends. Die ervaring valt u vooral op in de BEFAAMDE VEILIGHEID VAN EEN KIP (Het is fijn om op vakantie te gaan. Nog fijner is het weer thuis te komen!).

Standaard-Kip en Luxe-Kip

De standaard-modellen in deze brochure zijn aangeduid met de M van Masonite. De buitenwanden zijn van extra hard Zweeds Masonite. Weer- en wind-bestendig.
De luxe-modellen worden aangeduid met een L. Zij hebben eerste kwaliteit aluminium buitenwanden. De verlaag hierop is door een speciale behandeling winter- en zomer-hard.

Dit — en nog veel meer — vindt u in en aan alle Kip-modellen:

- onafhankelijke vering, bestaande uit torsie-as met automatisch werkende oplooppomp;
- alle ramen kunnen worden geopend;
- alle matrassen zijn 11 cm dik en hebben losse, afknoopbare hoezen (hygiënisch, gemakkelijk te reinigen d.m.v. dry-cleaning!);
- alle sierlijsten, hoeklijsten, vensterlijsten enz. zijn van geanodiseerd aluminium (blijvend mooi!);
- de onderzijde van de carrosserie is behandeld met waterafstotende verf (voor een lange, lange levensduur!);
- tochtvrije ventilatie-mogelijkheid met muskietengaas;
- voorziening voor het aanbrengen van separatiegordijn;
- boven alle openslaande ramen waterlijst (geanodiseerd aluminium);
- alle wanden zijn volledig geïsoleerd met steenwol, de daken met styrophor (Tempex);
- de deuren zijn voorzien van veiligheidslot en goed afsluitbaar;
- de deuren vallen in een aluminium deurprofiel. Dit betekent een absoluut tochtvrije afsluiting;
- inbouw-mogelijkheid voor elektrisch of gas-koelkastje en Riviéra-kachel;
- een goed doorzicht vanuit de trekauto;
- ventilatie-roosters in de bergruimten onder de banken;
- verlichtingsschema volgens internationaal veiligheidssysteem. Een van de voordelen hiervan is dat de achterverlichting van de caravan aan één zijde blijft branden, als er kortsluiting in de auto mocht ontstaan.

In en aan de Luxe-Kip-modellen vindt u bovendien nog:

- ruit in de bovendeur;
- vitrage voor de vensters en de dakventilatie;
- roestvrij stalen keukenblad met ingebouwde veiligheids-gasbranders;
- gaafleshouder op diesel;
- vier uitdraaibare stouwen;
- voet-waterpomp, gasverlichting, zwakstroomverlichting, pottekijker, 220 Volt aansluit-mogelijkheid, Belton vloerbedekking, binnenwanden van Fins berken.

U ziet: de naam is klein, de caravans zijn groots.
Dat ziet u óók op de volgende bladzijden...



D W DIVCO - WAYNE



EUROKIP 1000 M

Technische gegevens:

Lengte (opbouw)	3,00 m.
Breedte	1,95 m.
Hoogte vanaf de grond	2,30 m.
Stahoogte	1,82 m.
Afleveringsgewicht ca.	450 kg.
Wegenbelasting gewicht ca.	420 kg.
Maximum as-belasting ca.	630 kg.
Bandenmaat (tubeless)	5,20x12"
Aantal slaapplekken	3-5
Bandenspanning beladen	2,25 atm.
Bandenspanning onbeladen	1,7 atm.
Watervoorziening	losse jerrycan



EUROKIP 1000 L

Technische gegevens:

Lengte (opbouw)	3,10 m.
Breedte	1,95 m.
Hoogte vanaf de grond	2,30 m.
Stahoogte	1,85 m.
Afleveringsgewicht ca.	470 kg.
Wegenbelasting gewicht ca.	440 kg.
Maximum as-belasting ca.	630 kg.
Bandenmaat (tubeless)	5,20x12"
Aantal slaapplekken	3-5
Bandenspanning beladen	2,25 atm.
Bandenspanning onbeladen	1,7 atm.
Watervoorziening	voet-waterpomp

Dagindeling

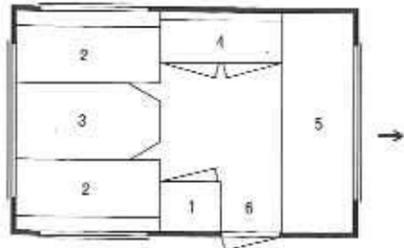

1. Hangkast.
2. Zitbank met polyethermatrassen, voorzien van afknoopbare hoezen; eenvoudig te reinigen (dry cleaning). Onder de banken royale bergruimte.
3. Wegklapbare tafel.

Nachtindeling

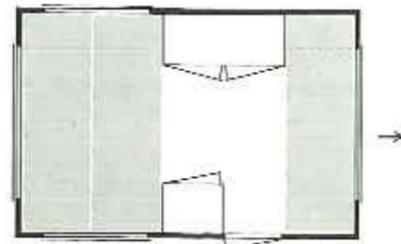

4. Perspex gootsteen met afvoer naar buiten en tweepits gasetel, pannenkast en servieskast.
5. Lange bank.
6. Buitendeur.

Dagindeling

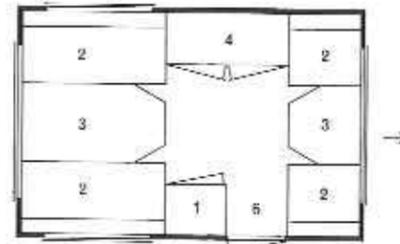

1. Hangkast.
2. Zitbank met polyethermatrassen, voorzien van afknoopbare hoezen; eenvoudig te reinigen (dry cleaning). Onder de banken royale bergruimte.
3. Wegklapbare tafel.

Nachtindeling

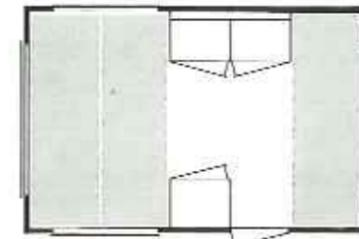

4. Roestvrij stalen aanrecht met afvoer naar buiten en gasstel met veiligheidsbranders, pannenkast en servieskast.
6. Buitendeur.



EUROKIP 1500 M

Technische gegevens:

Lengte (opbouw)	3.55 m.
Breedte	1.95 m.
Hoogte vanaf de grond	2.38 m.
Stahoogte	1.85 m.
Afleveringsgewicht ca.	560 kg.
Wegenbelasting gewicht ca.	505 kg.
Maximum as-belasting ca.	950 kg.
Bandenmaat (tubeless)	6.40x13"
Aantal slaapplekken	4-6
Bandenspanning beladen	2.25 atm.
Bandenspanning onbeladen	1.7 atm.
Watervoorziening	losse jerrycan



EUROKIP 1500 L

Technische gegevens:

Lengte (opbouw)	3.70 m.
Breedte	1.95 m.
Hoogte vanaf de grond	2.38 m.
Stahoogte	1.85 m.
Afleveringsgewicht ca.	580 kg.
Wegenbelasting gewicht ca.	540 kg.
Maximum as-belasting ca.	950 kg.
Bandenmaat (tubeless)	6.40x13"
Aantal slaapplekken	4-6
Bandenspanning beladen	2.25 atm.
Bandenspanning onbeladen	1.7 atm.
Watervoorziening	voet-waterpomp

Dagindeling

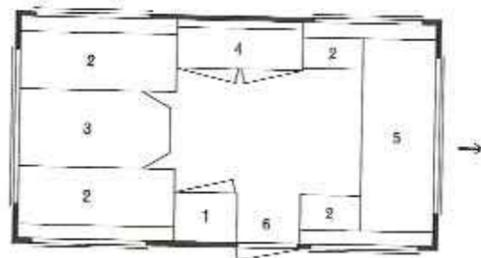

Nachtindeling

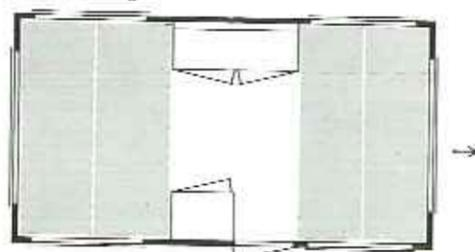

1. Hangkast.
2. Zitbank met polyethermatrassen, voorzien van afknoopbare hoezen; eenvoudig te reinigen (dry cleaning). Onder de banken royale bergruimte.
3. Wegklapbare tafel.

4. Porspex gootsteen met afvoer naar buiten en tweepits gasstel, pannenkast en servieskast.
5. Lange bank met klaptafeltje.
6. Buitendeur.

Dagindeling

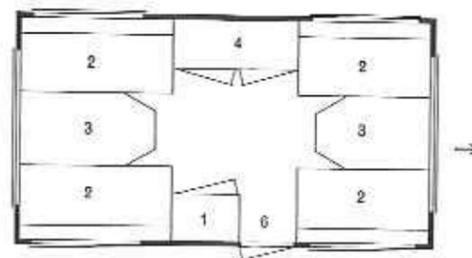

Nachtindeling

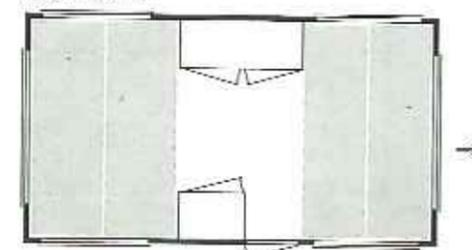

1. Hangkast.
2. Zitbank met polyethermatrassen, voorzien van afknoopbare hoezen; eenvoudig te reinigen (dry cleaning). Onder de banken royale bergruimte.
3. Wegklapbare tafel.

4. Roccstrijf stalen aanrecht met afvoer naar buiten en gasstel met veiligheidsbranders, pannenkast en servieskast.
6. Buitendeur.



EUROKIP 2001L

Technische gegevens:

Lengte (opbouw)	4.35 m.
Breedte	1.95 m.
Hoogte vanaf de grond	2.42 m.
Stahoogte	1.85 m.
Afleveringsgewicht ca.	640 kg.
Wegenbelasting gewicht ca.	590 kg.
Maximum as-belasting ca.	1050 kg.
Bandenmaat (tubeless)	6.70x13"
Aantal slaapplekken	5-7
Bandenspanning beladen	2.25 atm.
Bandenspanning onbeladen	1.8 atm.
Watervoorziening	voet-waterpomp

Dagindeling

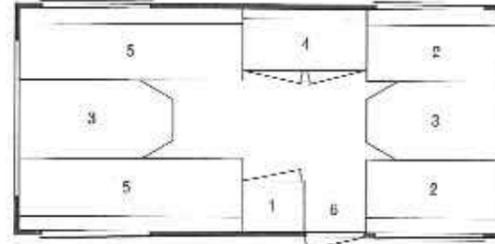

1. Hangkast.
2. Zitbank met polyethermatrassen, voorzien van afknoopbare hoezen; eenvoudig te reinigen (dry cleaning). Onder de banken royale bergruimte.
3. Wegklapbare tafel.

Nachtindeling

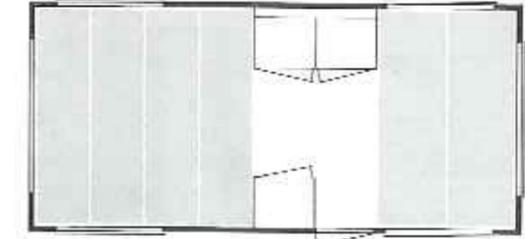

4. Roestvrij stalen aanrecht met afvoer naar buiten en gasstel met veiligheidsbranders, pannenkast en servieskast.
5. Lange bank.
6. Buitendeur.

EUROKIP 2000 L

Technische gegevens:

Lengte (opbouw)	4.35 m.
Breedte	1.95 m.
Hoogte vanaf de grond	2.42 m.
Stahoogte	1.85 m.
Afleveringsgewicht ca.	640 kg.
Wegenbelasting gewicht ca.	590 kg.
Maximum as-belasting ca.	1050 kg.
Bandenmaat (tubeless)	6.70x13"
Aantal slaapplekken	4-6
Bandenspanning beladen	2.25 atm.
Bandenspanning onbeladen	1.8 atm.
Watervoorziening	voet-waterpomp

Dagindeling

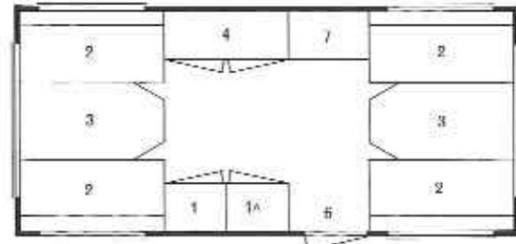

1. Hangkast.
- 1A. Hangkast.
2. Zitbank met polyethermatrassen, voorzien van afknoopbare hoezen; eenvoudig te reinigen (dry cleaning). Onder de banken royale bergruimte.
3. Wegklapbare tafel.

Nachtindeling

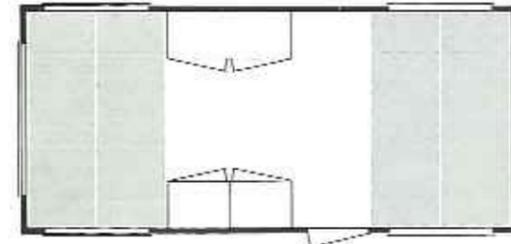

4. Roestvrij stalen aanrecht met afvoer naar buiten en gasstel met veiligheidsbranders, pannenkast en servieskast.
6. Buitendeur.
7. Aanrecht verlenging (wegklapbaar).

EUROKIP 2000 LT

Technische gegevens:

Lengte (opbouw)	4.35 m.
Breedte	1.95 m.
Hoogte vanaf de grond	2.42 m.
Stahoogte	1.85 m.
Afleveringsgewicht ca.	660 kg.
Wegenbelasting gewicht ca.	610 kg.
Maximum as-belasting ca.	1050 kg.
Bandenmaat (tubeless)	6.70x13"
Aantal slaapplekken	4-6
Bandenspanning beladen	2.25 atm.
Bandenspanning onbeladen	1.8 atm.
Watervoorziening	voet-waterpomp

Dagindeling

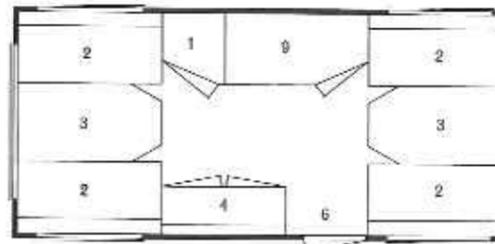

1. Hangkast.
2. Zitbank met polyethermatrassen, voorzien van afknoopbare hoezen; eenvoudig te reinigen (dry cleaning). Onder de banken royale bergruimte.
3. Wegklapbare tafel.

Nachtindeling

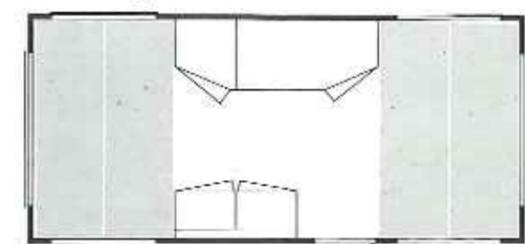

4. Roestvrij stalen aanrecht met afvoer naar buiten en gasstel met veiligheidsbranders, pannenkast en servieskast.
6. Buitendeur.
9. Toiletruimte.

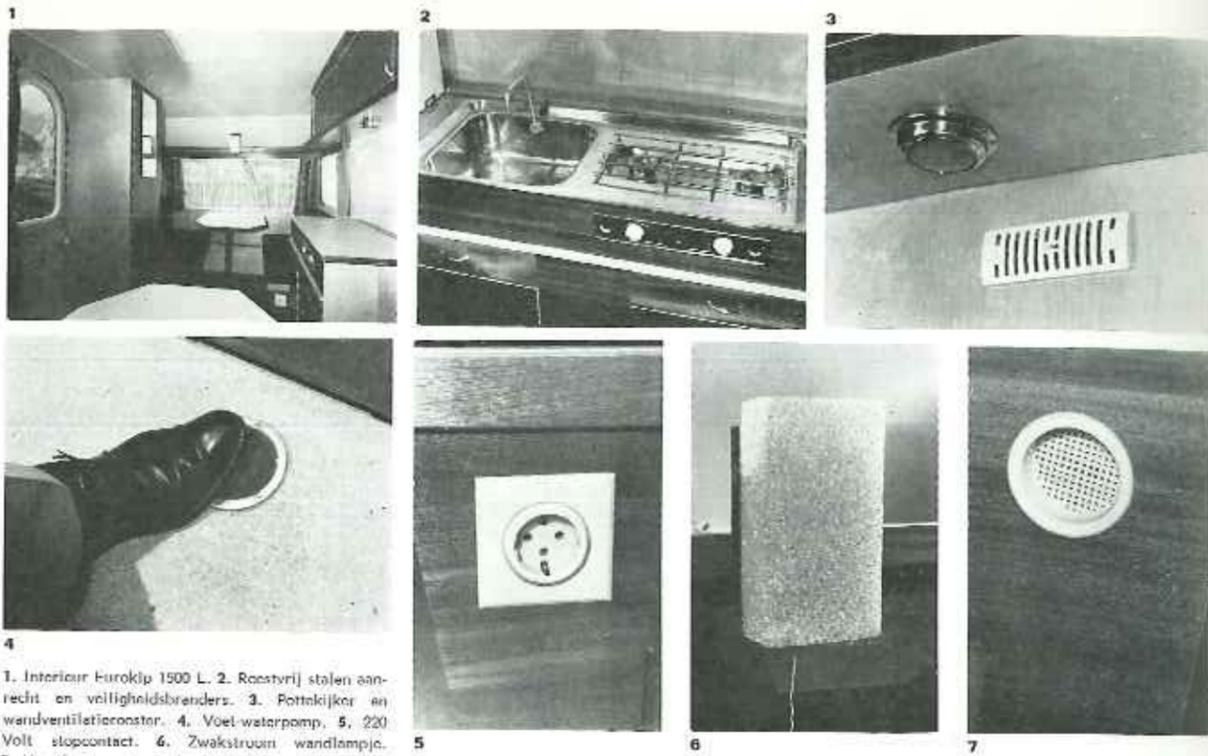

1. Interieur Eurokip 1500 L. 2. Roestvrij stalen aanrecht en veiligheidsbranders. 3. Pottrekker en wandventilatorooster. 4. Voel-waterpomp. 5. 220 Volt stopcontact. 6. Zwakstroom wandlampje. 7. Ventilatiooster in banken.



Bij elke Kip caravan wordt een garantiebewijs verstrekt met een geldigheidsduur van 12 maanden. Dat kan, omdat Kip een klasseproduct is. Na die periode kunt u natuurlijk evengoed rekenen op de prompte, prettige Kip-service. Bovendien is de constructie van Kip caravans zo geraffineerd eenvoudig, dat — mocht het ooit nodig zijn — men u ook overal onderweg gemakkelijk kan helpen.

VERLICHTINGSSCHEMA KIP 1968

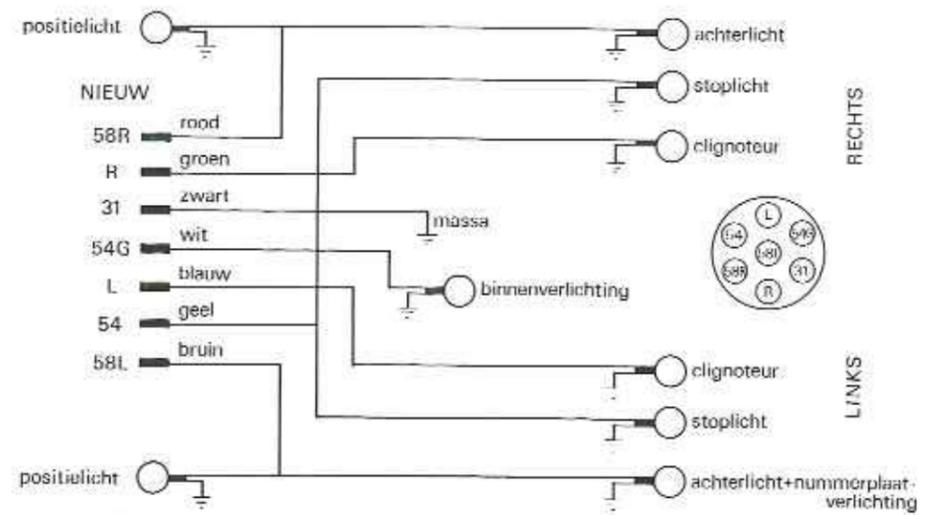

Alle genoemde prijzen zijn geheel vrijblijvend en kunnen te allen tijde zonder voorafgaande kennisgeving worden gewijzigd. Veranderingen in de uitvoering en specificaties worden uitdrukkelijk voorbehouden en geschieden uitsluitend volgens onze gedeponeerde leveringsvoorwaarden.